

Trübungsmessgerät

Modell TB400

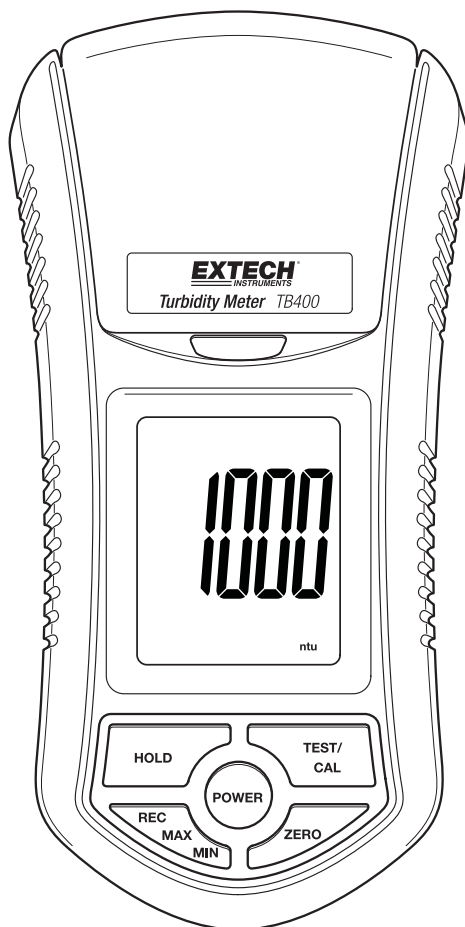

Einleitung

Herzlichen Glückwunsch zu Ihrem neuen TB400 Trübungsmessgerät. Das TB400 misst Trübungen von bis zu 1000 NTU. Das TB400 bietet Nutzern folgende Vorteile: Einfache Nutzung und Wartung, hohe Genauigkeit, Selbstkalibrierung, und eine schnelle Reaktionszeit. Dieses Gerät wird vollständig getestet sowie kalibriert ausgeliefert und bietet bei ordnungsgemäßer Verwendung jahrelange, zuverlässige Dienste. Besuchen Sie bitte die Website (www.extech.com), um die Aktualität dieser Bedienungsanleitung zu überprüfen und um Produktupdates und Kundenunterstützung zu erhalten.

Anwendungen

Dieses Messgerät findet typischerweise Anwendung in der Messung von kommunalem Abwasser, Wasser im Lebensmittel- und Getränkebereich oder von anderen Wasserlösungen, bei denen die Klarheit eine wichtige Rolle spielt.

Messgerätbeschreibung

1. LCD Anzeige
2. HOLD (Halten) Taste
3. REC-MAX-MIN Taste
4. Taste POWER (Ein-/Ausmacher)
5. Taste ZERO
6. TEST-CAL Taste
7. Verschluss der Testkammer
8. Testkammer für die Testflasche
9. Testflasche

Das Batteriefach befindet sich auf der Rückseite des Messgeräts

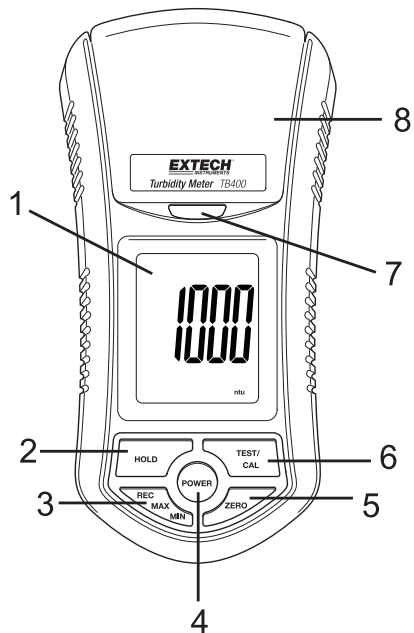
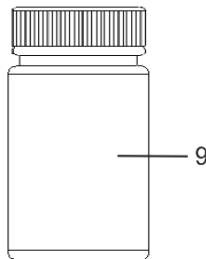

Durchführung einer Messung

KALIBRIERUNG

1. Vergewissern Sie sich, dass das Gerät vor dem Gebrauch kalibriert wurde.
2. Nähere Informationen finden Sie im Abschnitt Kalibrierung.

Vorbereitung der Probe

1. Füllen Sie die Testflasche bis zur 10 ml Markierung mit Testflüssigkeit. Verschließen Sie die Flasche mit dem Deckel.
2. Reinigen und trocknen Sie die Oberfläche der Testflasche.

Messungen

1. Das Messgerät muss AUS sein.
2. Öffnen Sie die Testkammer und legen Sie die Testflasche vollständig hinein.
3. Richten Sie die weiße Markierung auf der Flasche mit der weißen Markierung am Rand der Testkammer aus.
4. Schließen und verriegeln Sie die Testkammer.
5. Betätigen Sie den Ein-/Ausschalter zum Einschalten des Messgeräts.
6. Betätigen Sie kurz die Taste TEST. Im Display blinkt ungefähr 10 Sekunden lang die Anzeige „tEST“. Danach wird der Trübungswert in der Einheit NTU angezeigt.
7. Drücken Sie kurz die Taste "AUS" drücken, schalten Sie das Messgerät.

Data-HOLD-Funktion

Drücken Sie während der Messung einmal die Taste „HOLD“, um den Messwert im Display einzufrieren. Drücken Sie „HOLD“ erneut, um die Data-Hold-Funktion zu beenden.

Daten speichern (MAX/MIN-Werte)

1. Sie haben die Möglichkeit, MAX- und MIN-Werte zu speichern. Drücken Sie einmal die Taste „REC“, um die Speicherfunktion zu aktivieren. Im Display erscheint die Anzeige „REC“.
2. Drücken Sie im Speichermodus einmal die Taste „REC“. Im LCD-Display erscheint außer dem Höchstwert auch die Anzeige „REC MAX“.
3. Drücken Sie „REC“ erneut. Im LCD-Display erscheint außer dem Kleinstwert auch die Anzeige „REC MIN“.
4. Um den MAX- oder MIN-Wert zu löschen, drücken Sie einmal die Taste „HOLD“. Im Display erscheint „REC“.

Automatische Abschaltung

Wenn innerhalb von 10 Minuten keine Taste gedrückt wird, schaltet sich das TB400 automatisch AUS.

KALIBRIERUNG

Für die vollständige Kalibrierung müssen Sie sowohl eine 0 NTU als auch eine 100 NTU Testlösung messen.

Die Seiten der Testflasche müssen sauber und trocken sein, um Messfehler zu vermeiden.

Kalibrierung (0 NTU und 100 NTU)

Hinweis: Stellen Sie sicher, dass Sie die Kalibrierung abzuschließen Schritte mit so wenig Zeit wie möglich zwischen den 0 NTU und der 100 NTU Testflaschen.

1. Legen Sie die Testflasche mit der 0 NTU Lösung in die Testkammer und richten Sie dabei die weißen Markierungen miteinander aus. Schließen und verriegeln Sie die Testkammer. Schalten Sie das Messgerät ein und halten Sie die Taste „CAL“ gedrückt, bis im Display die Anzeige „CAL“ erscheint. Lassen Sie dann die Taste „CAL“ los.

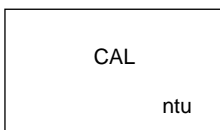

CAL
ntu

2. Nach einer Sekunde erscheinen folgende Anzeigen im Display:

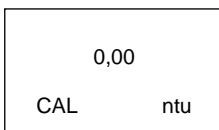

0,00
CAL ntu

HINWEIS: Wenn während der Messung der „0 NTU“ Lösung im Display nicht Null angezeigt wird, drücken Sie die Taste „ZERO“ solange, bis im Display der Nullwert erscheint.

3. Das Messgerät ist nun zur "0 NTU" Kalibrierung bereit.
4. Drücken Sie kurz die Taste „CAL“. CAL blinkt ungefähr 10 Sekunden lang im Display. Danach erscheinen die folgenden Anzeigen:

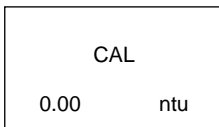

CAL
0.00 ntu

5. Danach erscheint im Display:

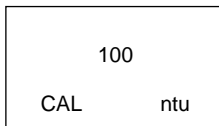

100
CAL ntu

6. Heben Sie den Deckel auf die Prüfkammer und entfernen Sie die 0 NTU test Lösung Flasche.

7. Schütteln Sie die 100 NTU test Lösung Flasche, richten Sie die weiße Markierung auf der Flasche und legen Sie sie in der Prüfkammer und schließen und verriegeln Sie den Deckel.
8. Drücken Sie kurz die Taste "CAL" drücken. Die LCD-Anzeige blinkt CAL für 10 Sekunden.

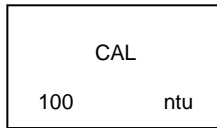

9. Wenn die Kalibrierung abgeschlossen ist, kehrt das LCD wieder zur normalen Betriebsart.

Hinweis: Wenn die folgende Fehlermeldung erscheint "Fehler nicht kalibriert werden..." überprüfen Sie den Wert der Standardlösung. Wenn die Fehlermeldung weiterhin erscheint, füllen Sie die Kalibrierung "Clear" verfahren.

Kalibrierung löschen

1. Bei dieser Funktion werden alle Kalibrierungswerte gelöscht und die Werkseinstellungen wiederhergestellt.
2. Schalten Sie das Messgerät EIN, wenn keine Testflasche eingelegt und die Testkammer geschlossen ist.
3. Drücken Sie die Taste „CAL“, bis im Display die Anzeige „CAL“ erscheint.

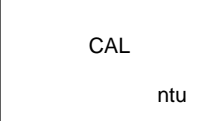

CAL
ntu

4. Nach einer Sekunde erscheinen die folgenden Anzeigen:

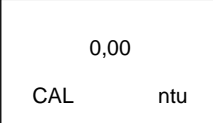

0,00
CAL ntu

5. Betätigen Sie kurz die Taste HOLD. Im Display erscheint:

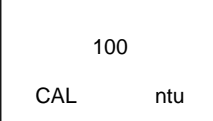

100
CAL ntu

6. Betätigen Sie kurz die Taste HOLD Erneut. Im Display erscheint:

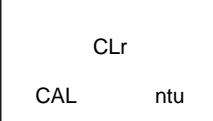

CLr
CAL ntu

7. Betätigen Sie kurz die Taste CAL. „CAL“ blinkt ungefähr 10 Sekunden lang im Display:

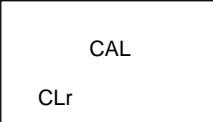

CAL
CLr

8. Die Funktion Kalibrierung löschen ist nun abgeschlossen. Das Messgerät kehrt zum normalen Betriebsmodus zurück.

WARTUNG

Batterietiefstandsanzeige

Wenn die Batterien schwach werden, erscheint im Display das Symbol „“. Folgen Sie den Anleitungen im Abschnitt Batterie austauschen.

Batterie austauschen

1. Entfernen Sie die beiden (2) Schrauben an der Rückseite des Geräts, um die Abdeckung des Batteriefachs abzunehmen.
2. Ersetzen Sie die sechs (6) AAA Batterien unter Beachtung der Polarität.
3. Schließen Sie das Batteriefach und befestigen Sie die Abdeckung mit den beiden Schrauben.

Sicherheitshinweise für Batterien

Batterien nicht ins Feuer werfen. Batterien könnten explodieren oder auslaufen.

Keine unterschiedlichen Batterietypen mischen. Nur neue Batterien des gleichen Typs installieren.



Alte oder wiederaufladbare Batterien dürfen nicht über den Haushaltsmüll entsorgt werden.

Als Verbraucher sind Sie verpflichtet, alte Batterien an geeigneten Sammelstellen, im Geschäft des ursprünglichen Kaufs oder überall dort, wo Batterien verkauft werden, abzugeben.

Entsorgung: Entsorgen Sie dieses Messgerät nicht mit dem Hausmüll. Als Verbraucher sind Sie verpflichtet, Altgeräte an entsprechenden Sammelstellen für das Recycling von elektrischen und elektronischen Geräten abzugeben.

REINIGUNG

Wischen Sie das Gehäuse des Messgeräts mit einem feuchten Lappen ab. Verwenden Sie keine scheuernden Mittel oder Lösungen.

Technische Angaben

Display	LCD-Größe: 41 mm x 34 mm (1.6 x 1.3")
Messbereich	0,00 bis 49,99 NTU (Nephelometric Turbidity Unit) 50 bis 1000 NTU
Auflösung	0,01 NTU/1 NTU
Genauigkeit	Bereich 0 bis 49.99: ± 5 % des Messwerts oder $\pm 0,5$ NTU, je nachdem, welcher Wert größer ist Bereich von 50 bis 1000: ± 5 % des Messwerts
Betriebstemperatur	0 bis 50°C (32 bis 122°F)
Betriebsfeuchtigkeit	Unter 85% rF
Lichtquelle	LED, 850 nm
Lichtdetektor	Fotodiode
Reaktionszeit	Weniger als 10 Sekunden
Testvolumen	10 ml Minimum
Stromversorgung	Sechs 1,5V AAA Batterien
Energieverbrauch	Standby-Modus: ungefähr 3,5mA DC; Testmodus: ungefähr 36mA DC
Abmessungen/Gewicht	155 x 76 x 62mm (6,1 x 3,0 x 2,4"); 320g (0.70lbs)
Automatische Abschaltung	Automatische Abschaltung, wenn 10 Minuten lang keine Taste gedrückt wird
Richtlinie	Konform mit ISO 7027

Copyright © 2013-2016 FLIR Systems, Inc.

Alle Rechte vorbehalten einschließlich des Rechts auf vollständige oder teilweise Vervielfältigung in jeglicher Form

ISO-9001 Certified

www.extech.com